

Создание первого робота: Bot-ticelli!

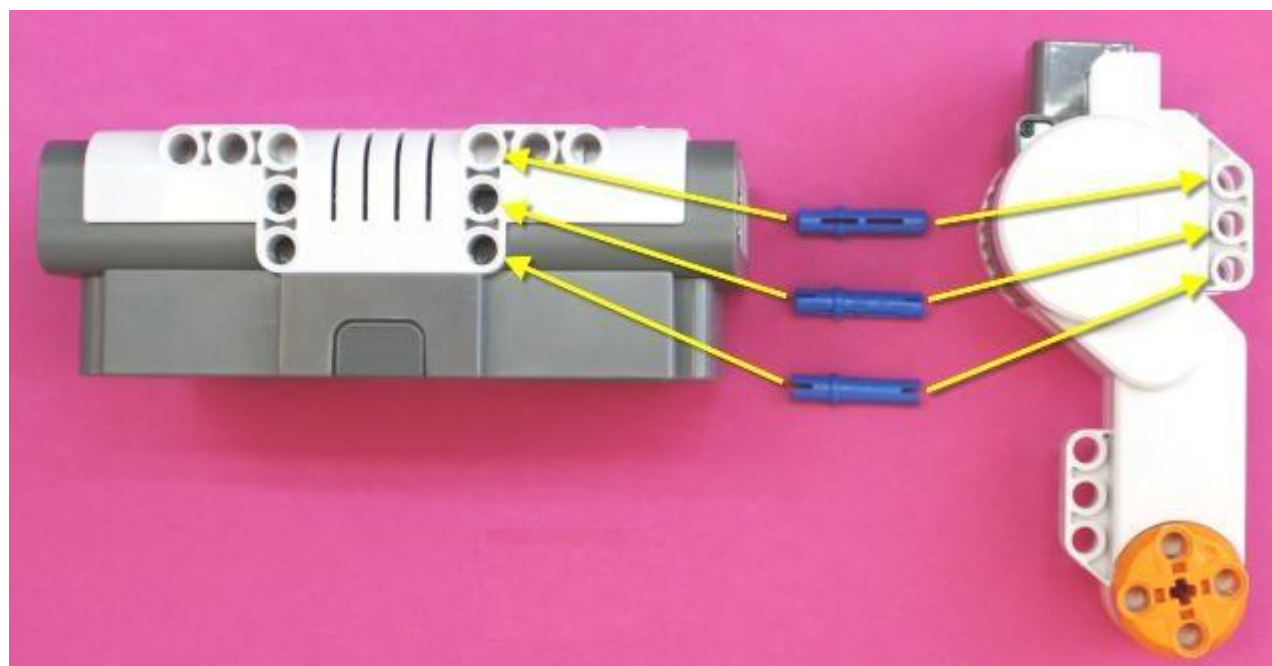

Прикрепление первого двигателя



Прикрепление второго двигателя

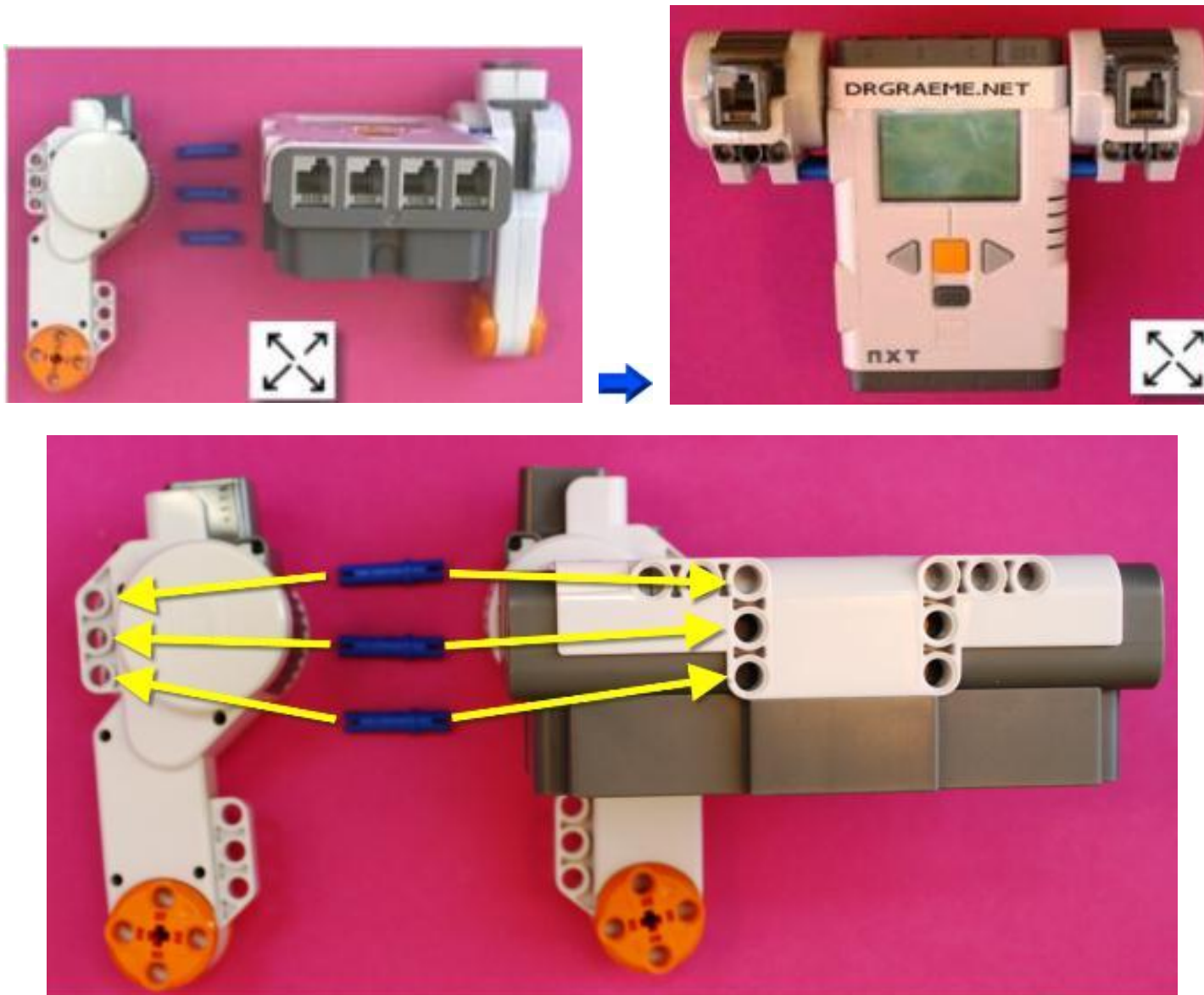

Прикрепляем первую заднюю ногу

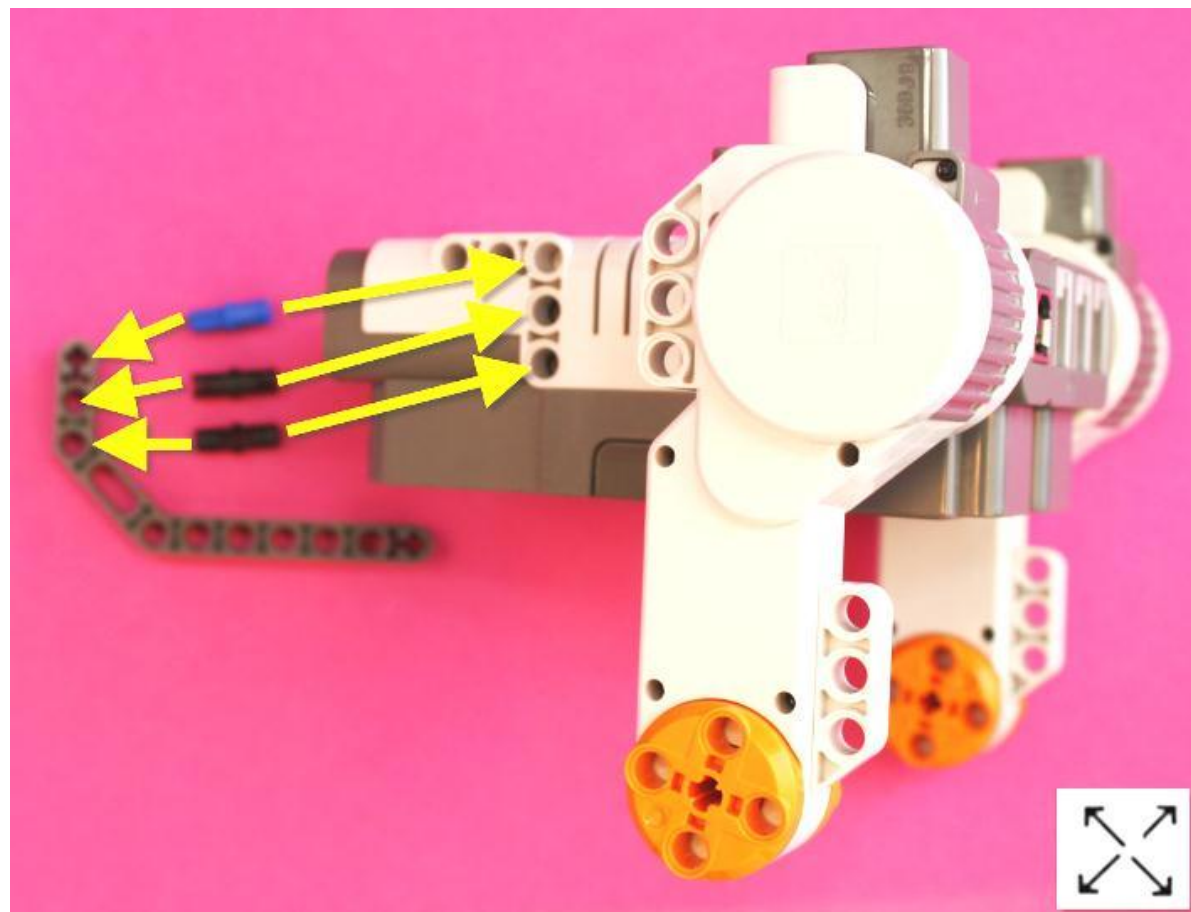
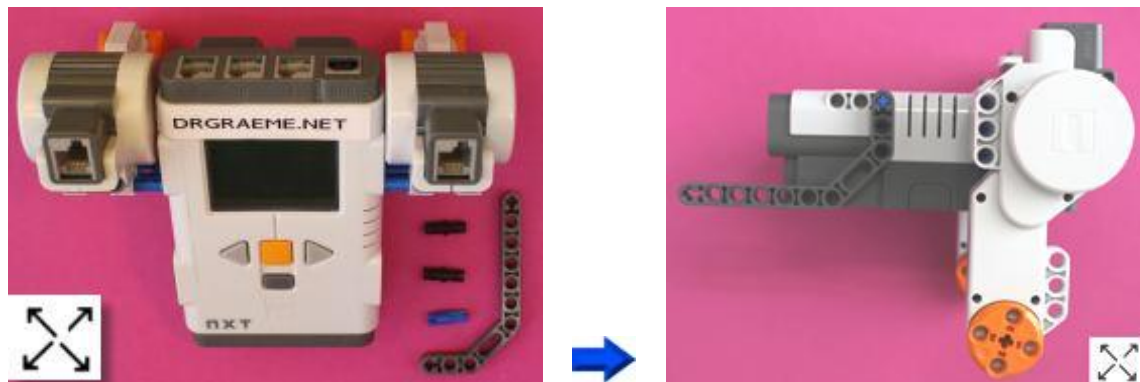

Присоединяем вторую заднюю ногу

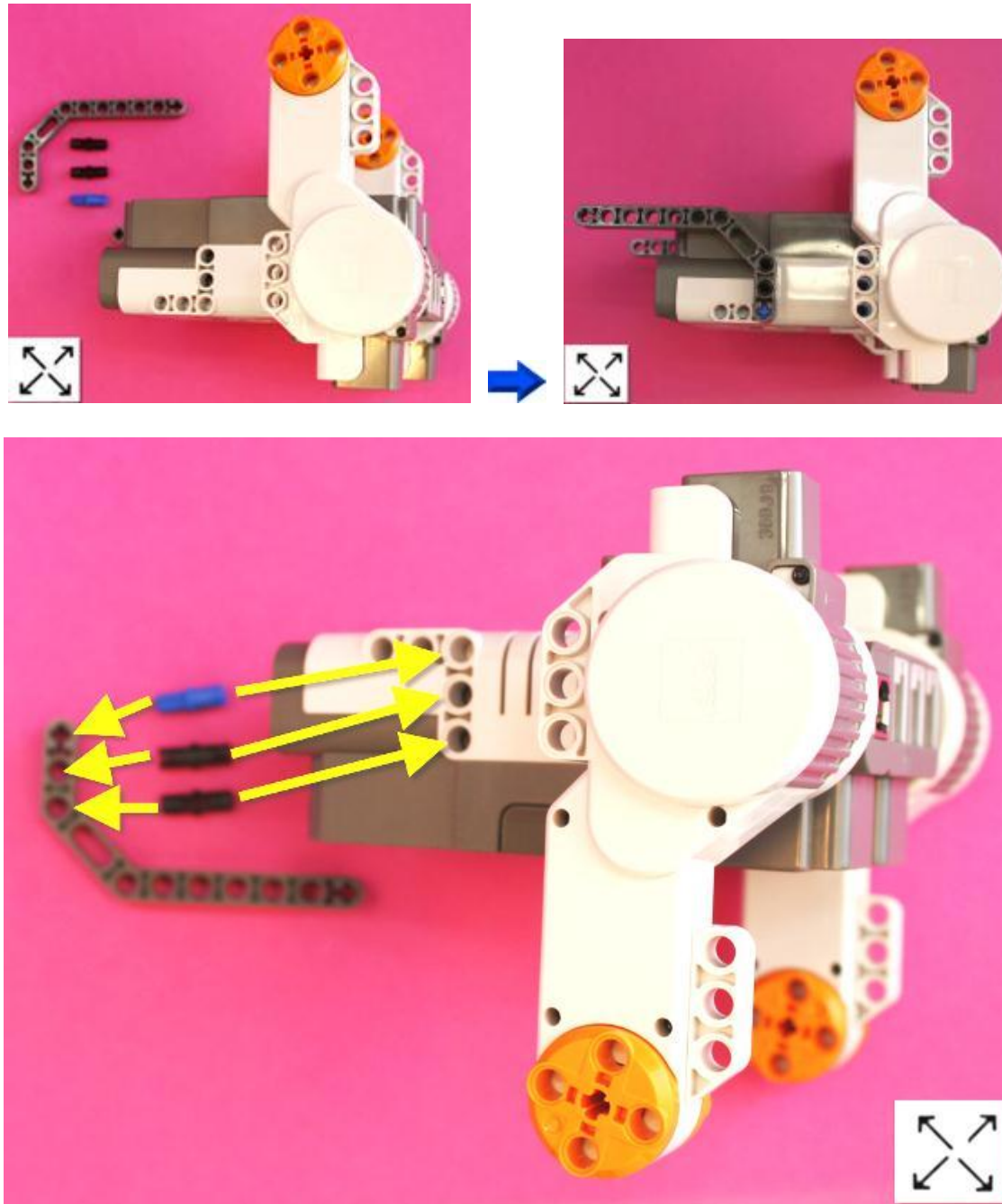

Прикрепление первого колеса

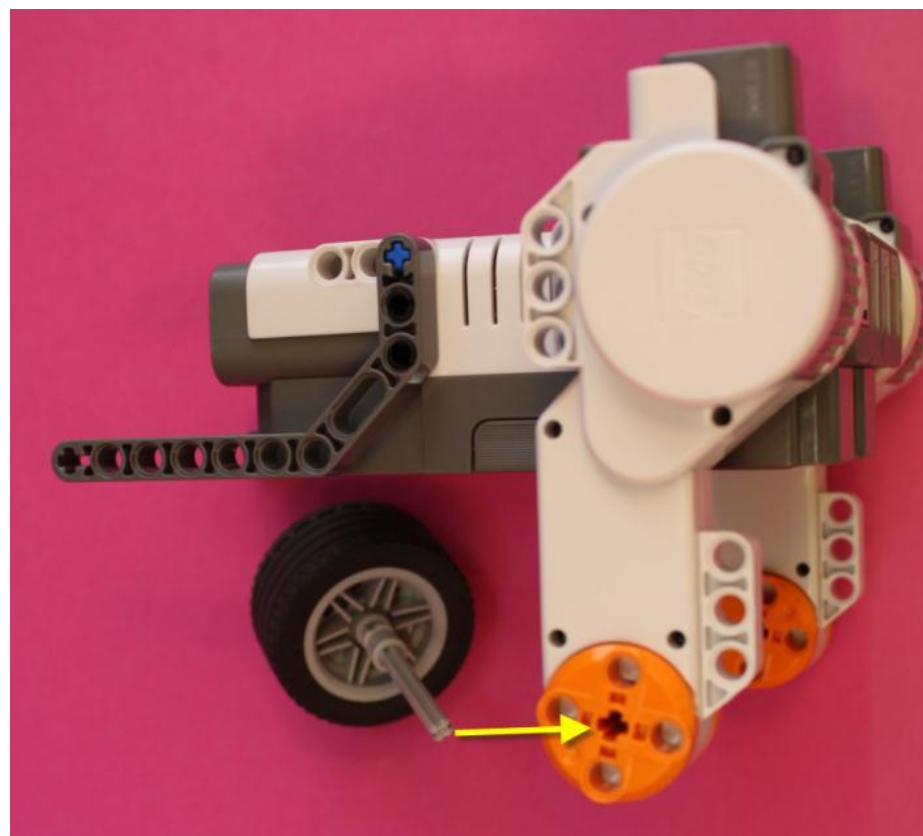
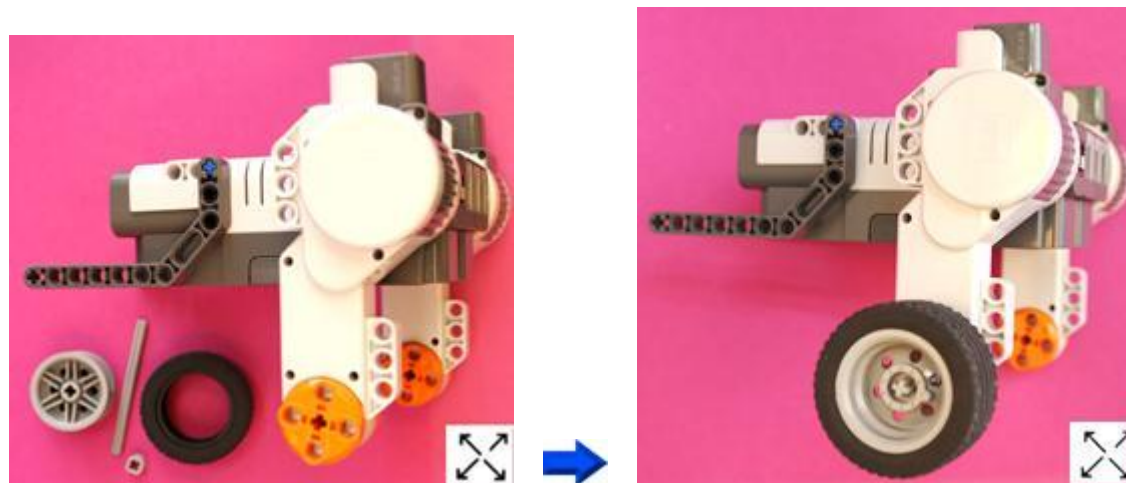

Прикрепление второго колеса

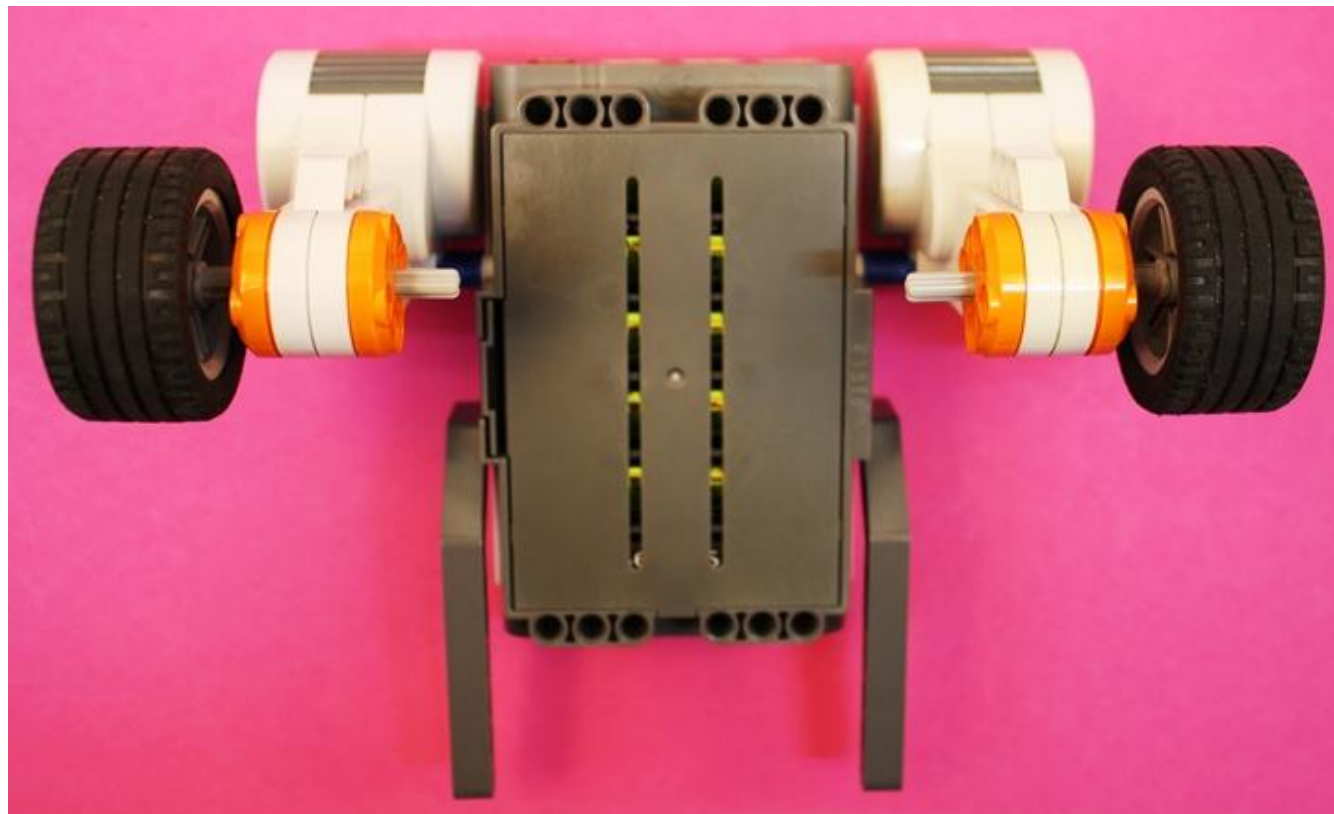
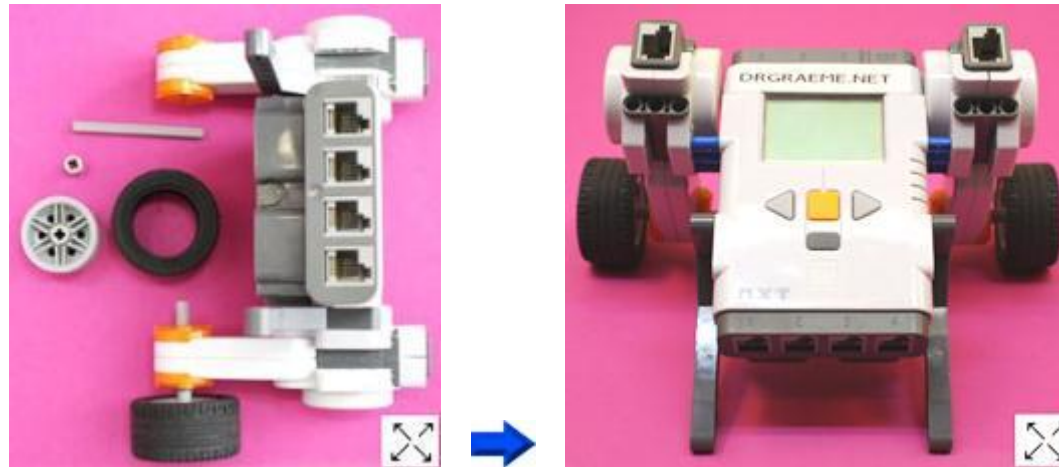

Подключение кабелей...

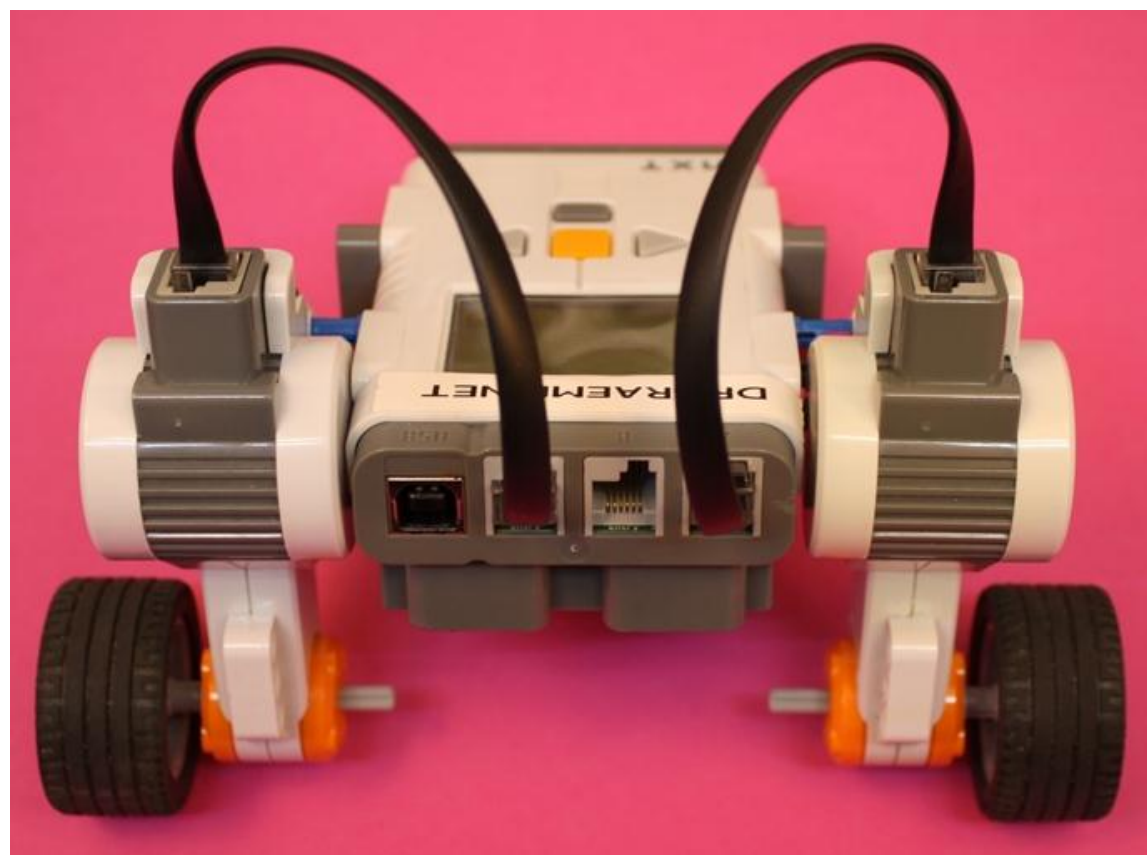
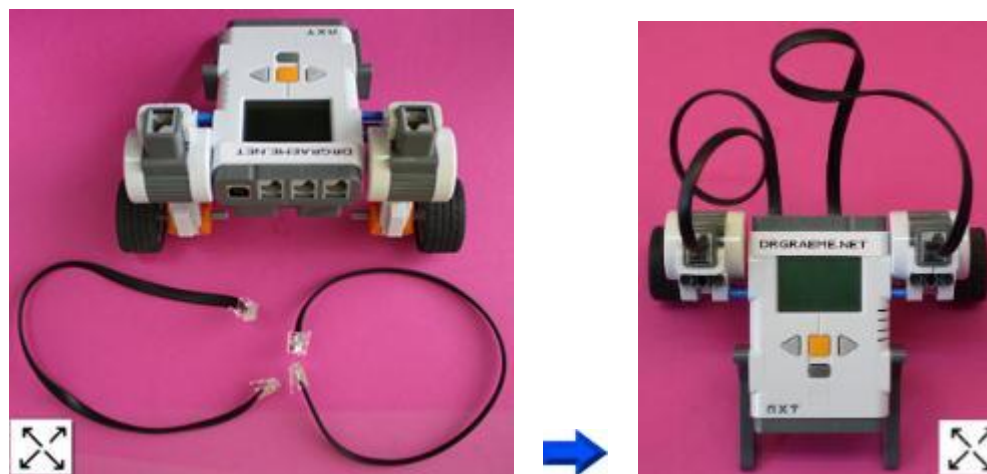

Программа для робота

